

White's Electronics Inc.

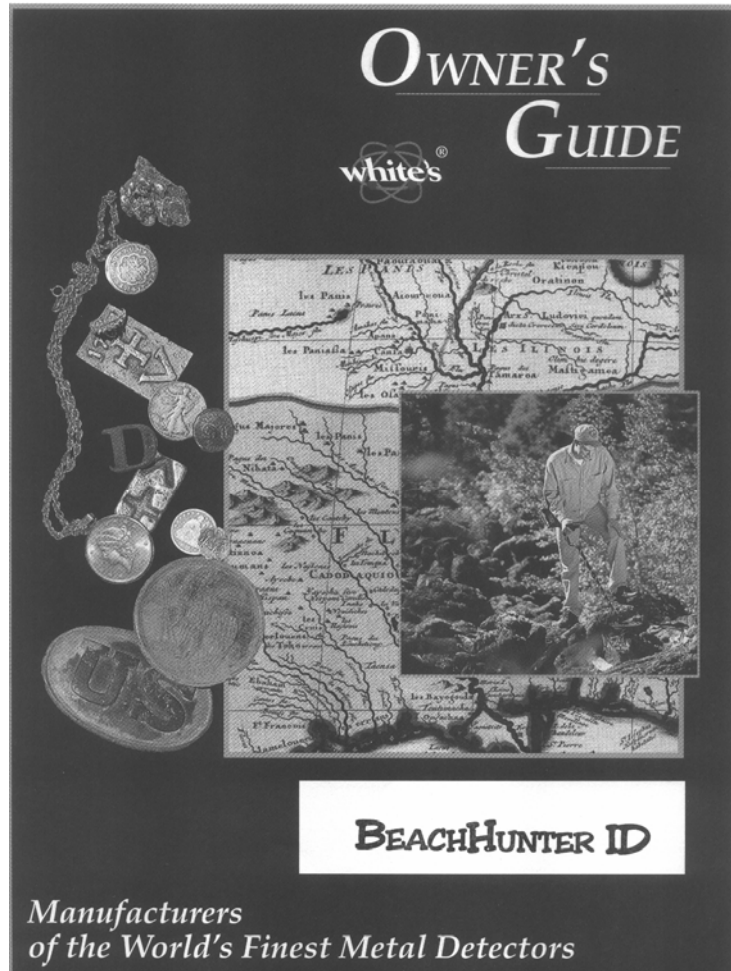

## Металлоискатель Beach Hunter ID

Инструкция по эксплуатации

ООО «Родонит»  
Москва  
2006 г.

## СБОРКА

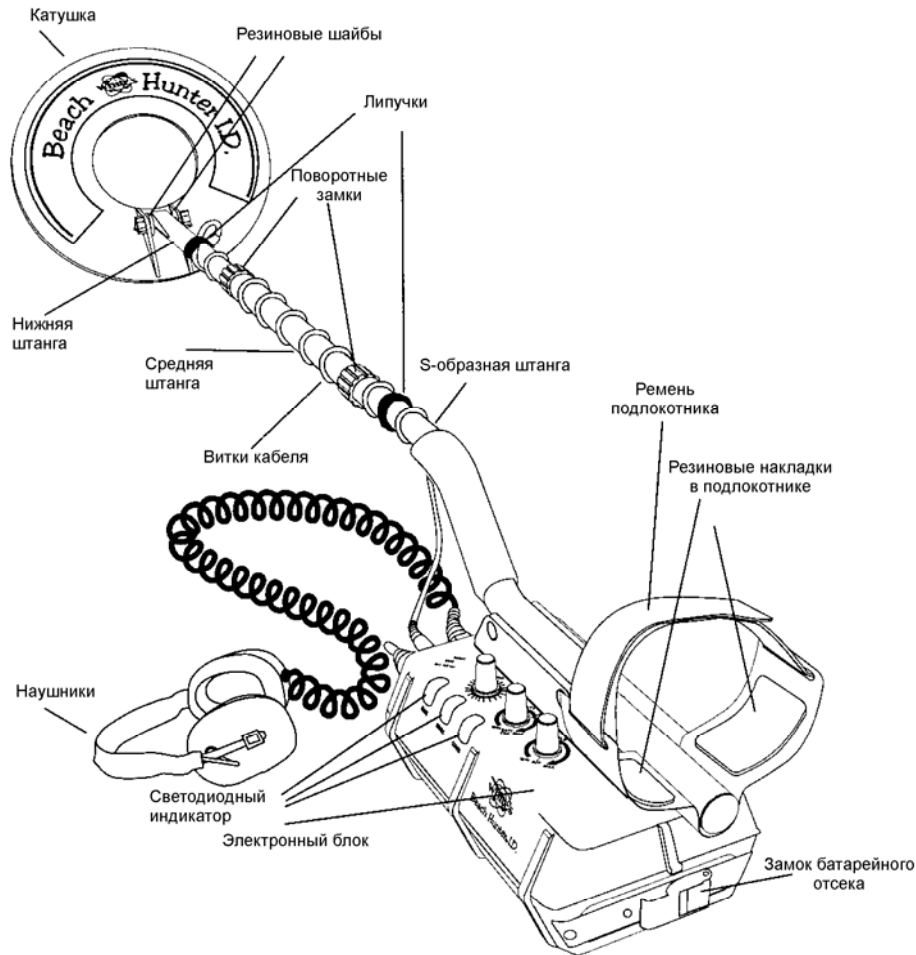

1. Выньте все детали из коробки и проверьте, все ли они присутствуют согласно списку. Отделите корпус электронного блока от S-образной штанги, нажав обе подпружиненные кнопки на одной из сторон штанги. С целью максимальной герметизации катушка и наушники соединены с корпусом намертво (т.е. уплотнитель не отвинчивается). Не пытайтесь ослабить или затянуть эти соединения. Будьте внимательны при намотке кабеля на штангу и не допускайте излишних усилий.
2. Откройте поворотный замок S-образной штанги вставьте в нее верхний конец центральной штанги таким образом, чтобы подпружиненные кнопки попали в отверстия. Путем поворота закройте замок.
3. Установите резиновые шайбы между нижним концом штанги и приливами катушки и закрепите ее с помощью болта и гайки. Откройте замок S-образной штанги и вставьте нижнюю часть штанги в S-образную штангу так, чтобы кнопки внутренней пружинной защелки нижней части штанги попали в отверстия S-образной штанги. Для более прочного соединения поверните до упора замок.

4. Распределите кабель и намотайте его на штангу, делая 1-й оборот сверху штанги. Всего получится примерно пять витков. Чтобы кабель не болтался, закрепите его внизу и сверху с помощью липучек.
5. Возьмите прибор за ручку и, поместив руку в подлокотник, сделайте несколько взмахов катушкой над полом. Если вы чувствуете какое-то неудобство, отрегулируйте длину подлокотника и, если необходимо, длину штанги.
6. Отрегулируйте длину ремня подлокотника таким образом, чтобы вы легко могли всовывать под него руку и не ослаблять каждый раз, когда собираетесь класть прибор на землю. Удалите защитную бумагу с двух прокладок из пористой резины и прижмите их липкой поверхностью к обеим сторонам подлокотника (изнутри).
7. Установите батареи, как это описано ниже, наклейками вниз и контактами вперед.
8. Корпус электронного блока может быть отделен от штанги и уложен в соответствующий чехол, прикрепленный к ремню (предпочтительно шириной 5 см).
9. Теперь пора отметить, что металлоискатель может не работать, как, положено, внутри помещения вследствие большого количества металла в современных конструкциях. Лучше всего настраивать и практиковаться с прибором на свежем воздухе, чтобы обеспечить стабильную и предсказуемую работу прибора.

## УХОД ЗА МЕТАЛЛОИСКАТЕЛЕМ

1. **Чистка.** Металлоискатель Beach Hunter I.D. герметичен и его можно мыть водой с мылом.
2. **Дверца батарейного отсека.** Резиновая дверца батарейного отсека должна содержаться в чистоте. Она не требует никакой смазки.
3. **Погода.** Не оставляйте прибор в багажнике машины при сильном морозе зимой и на солнце летом. При хранении прибора не подвергайте его воздействию прямых солнечных лучей.
4. **Вода.** Соленая вода вызывает сильную коррозию. После работы в соленой воде промойте прибор пресной водой. Протрите корпус электронного блока хлопчатобумажной тряпкой. Избегайте попадания воды внутрь корпуса электронного блока или батарейного отсека.
5. **Хранение.** Если прибор не используется, поверните ручку «Threshold» против часовой стрелки до положения OFF. Если вы не собираетесь работать с прибором в течение ближайших недель, выньте из него батарейную кассету.
6. **Дополнительные предосторожности.** Не бросайте прибор на землю, когда вы собираетесь выкапывать находки, не опирайтесь на прибор как на палку. В течение периода гарантии не занимайтесь каким-либо усовершенствованием металлоискателя.

## БАТАРЕИ

### Стандартная батарейная кассета

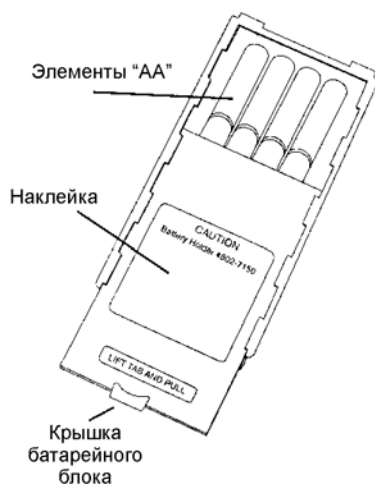

1. Стандартная батарейная кассета содержит 8 элементов типа «AA». Для применения в данном приборе рекомендуются щелочные элементы. При нормальных условиях поиска они могут работать до 40 часов.
2. Также можно применять и нещелочные или перезаряжаемые элементы типа «AA», однако срок службы снижается до 30 часов.
3. Когда батарея израсходуется, поворот регулятора «SENSINIVITY» в положение BATT CHK не приводит к загоранию зеленого светодиода. Звуковой сигнал от находки при этом становится слабым.

Через некоторое время прибор перестанет реагировать на металлы.

4. Батарейный отсек закрывается замком. Батарейная кассета легко вынимается из отсека при наклоне прибора.

### Использование стандартной батарейной кассеты



1. Удерживая в руке кассету (наклейкой вверх), нажмите снизу на язычок крышки и потяните за него. При этом открывается доступ к элементам питания.
2. Выньте старые элементы из кассеты. Обратите внимание на полярность (+ и -) каждого элемента и на полярность, указанную на дне кассеты. Вставьте новые элементы типа «АА», внимательно следя за полярностью.
3. Закройте крышку кассеты до упора.
4. Установите кассету в батарейный отсек прибора контактами вперед и наклейкой вверх.
5. Убедитесь, что резиновая дверца батарейного отсека сухая и чистая, установите ее на место и закройте замок.

В качестве опции предлагаются перезаряжаемые никелькадмиевые батареи (не имеющие эффекта памяти) № 802-5211 и зарядной устройство №509-0022.

### ИНСТРУКЦИЯ ПО БЫСТРОМУ ОСВОЕНИЮ ПРИБОРА

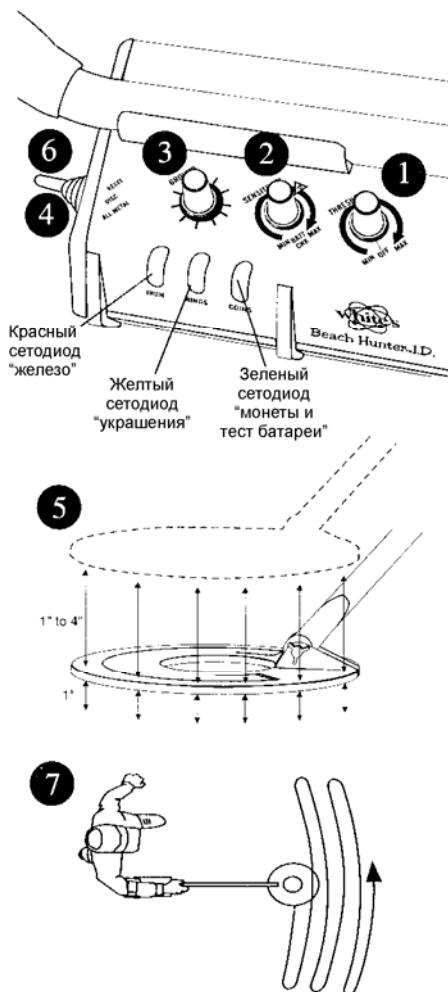

1. Когда металлоискатель собран и батарея установлена, поверните регулятор THRESHOLD (Порог), пока не услышите слабый звуковой фон.
2. Поверните регулятор SENSINIVITY (Чувствительность) в положение BAT CHK (проверка батареи) и убедитесь в том, что зеленый светодиод горит. После этого поверните регулятор до положения «Р» (рекомендуемая чувствительность).
3. Установите регулятор GROUND (грунт) в среднее положение.
4. Установите переключатель режимов в положение ALL METAL (Все металлы).
5. Опустите поисковую катушку к земле на расстояние около 2 см от нее. Медленно поднимайте и опускайте катушку к земле в пределах от 2 до 10 см и прислушивайтесь к изменению громкости порогового фона. Если фон усиливается при опускании катушки, поверните регулятор GROUND влево. Если фон уменьшается, поверните регулятор GROUND вправо. Если при опускании и поднимании катушки не наблюдается изменения порогового фона, прибор считается отстроенным от влияния грунта в том месте, где вы занимаетесь поиском.

6. Установите переключатель режимов в центральное положение DISC (Дискриминация).
7. Начните делать широкие перекрывающиеся взмахи, удерживая катушку параллельно грунту на высоте около 2 см от него. При обнаружении металлов вы будете слышать сигналы одного из трех тонов – низкий (железо, мусор), средний (золотые украшения, никель, алюминий, свинец) и высокий (серебряные и медные монеты), а также наблюдать соответствующие световые сигналы, показывающие вам какие сокровища лежат у вас под ногами.

## ОРГАНЫ УПРАВЛЕНИЯ

### THRESHOLD (Порог)

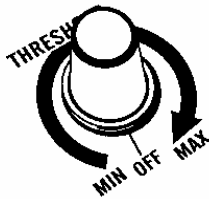

С помощью регулятора THRESHOLD (Порог) осуществляется включение/выключение прибора и настройка порогового фона или просто «порога», который должен быть слышен все время в процессе работы. Идеальный порог это минимальный звуковой фон, который вы еще в состоянии слышать.

Если работа с пороговым фоном вам не нравится, вы можете слегка повернуть этот регулятор против часовой стрелки и работать в тишине. При этом глубина действия прибора немного снижается, но, возможно, вас это устроит.

Для выключения прибора поверните этот регулятор до конца против часовой стрелки. При продолжительном хранении прибора (более 2-х недель) выньте батарейную кассету из него.

### SENSITIVITY (Чувствительность)



Этот регулятор используется для настройки уровня реакции прибора на металлические объекты, а также уровня реакции на электромагнитные помехи и минералы грунта. Кроме того, при повороте этого регулятора до упора против часовой стрелки проверяется состояние батареи (если батарея еще пригодна для работы – загорается зеленый светодиод).

В большинстве случаев положение «Р» является идеальным и рекомендуется для работы. Если появляются помехи от источников электричества или минералов грунта (ложные сигналы, нестабильность), поверните регулятор против часовой стрелки до тех пор, пока не восстановится стабильный пороговый фон.

Из положения «Р» вы можете повернуть регулятор по часовой стрелке, увеличивая чувствительность, если позволяют условия и обеспечивается стабильная работа.

Регулятор SENSITIVITY влияет также на показания светодиодных индикаторов. Если чувствительность установлена слишком высокой для данных условий, информация на индикаторе может быть неправильной. Для получения правдоподобной информации рекомендуется слегка снизить чувствительность.

### GROUND (Грунт)



Этим регулятором настраивается уровень влияния минералов грунта. При правильной установке прибор игнорирует влияние большинства минералов, включая соль. Точная настройка позволяет увеличить глубину обнаружения, особенно при работе в режиме ALL METAL.

Начиная поиск на новом месте, прежде всего отстройтесь от влияния грунта.

Поднесите катушку к земле на высоту около 2 см от нее (рабочая высота).

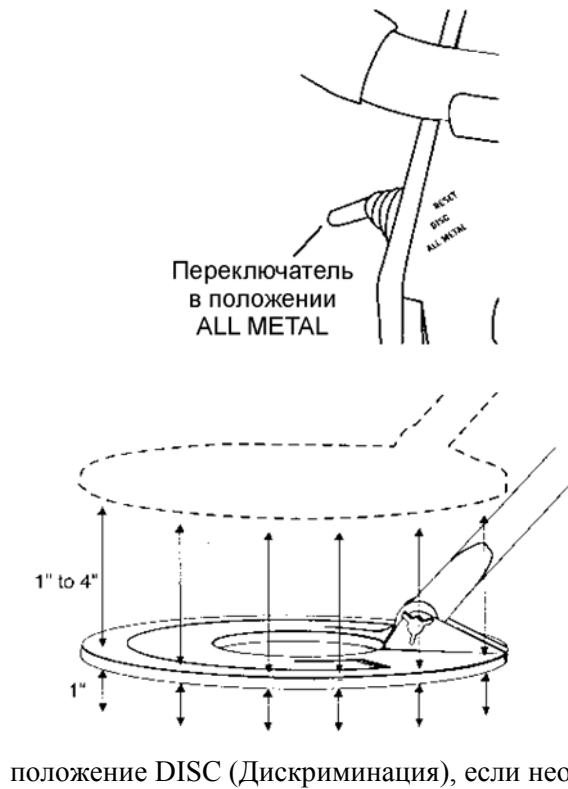

положение DISC (Дискриминация), если необходимо исключение мусора.

### Toggle Switch (Переключатель режимов)

Этот переключатель служит для смены режимов работы прибора – ALL METAL (Все металлы) и DISC (Дискриминация).

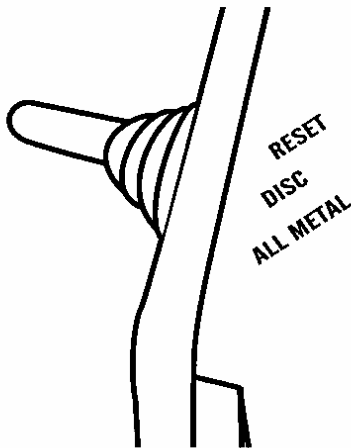

**DISC (Дискриминация).** Это наиболее часто используемый режим работы прибора. В зависимости от металла объекта он дает три различных по тону звуковых сигнала.

Низкий тон (прерывистый или хриплый) характерен для железа или стали.

Средний тон характерен для ювелирных изделий и никеля. Такой же тон дают свинец и алюминий среднего размера. Хотя последние и относятся к разряду мусора, их следует выкапывать, т.к. в противном случае упустите ювелирные украшения.

Высокий тон дают медные и серебряные монеты. Алюминиевые банки из-под пива и других

напитков могут также давать сигнал высокого тона.

**ALL METAL (Все металлы).** В этом режиме любые металлы дают одинаковый по тону сигнал.

По сравнению с режимом дискриминации этот режим позволяет обнаруживать более глубокие объекты.

Пинпойинтинг (точное обнаружение местоположения находки) лучше всего делать в этом режиме, хотя при этом и требуется небольшое перемещение катушки.

Светодиодный индикатор показывает категорию объектов независимо от положения переключателя. Отстройку от грунта тоже рекомендуется выполнять в режиме ALL METAL (Все металлы).

**RESET (Восстановление).** В этом положении переключателя очищается светодиодный индикатор, а при удержании переключателя в этом положении режим дискриминации меняется на режим всех металлов. В процессе поиска обычно нет необходимости использовать это положения переключателя. При обнаружении каждого нового объекта индикатор очищается автоматически и дает новое показание.

Оператор, возможно, захочет сам очистить индикатор и просканировать объект еще раз. В этом случае он переводит переключатель в положение RESET.

Главным образом, положение RESET используется для перехода в режим «Все металлы» для пинпойтинга. При отпускании переключателя прибор переходит в режим дискриминации.

## LED Display (Светодиодный индикатор)

### Что означает цвет светодиода?

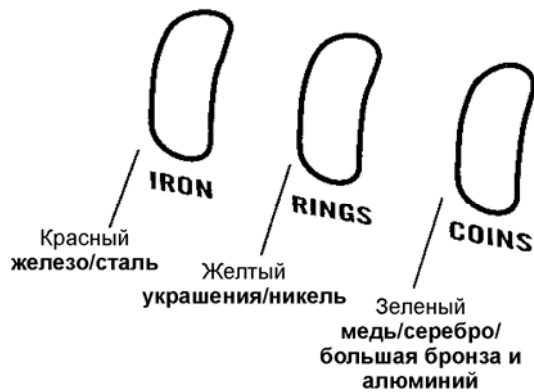

Светодиодный индикатор показывает категорию или металла обнаруженного объекта. Для индикатора нормально хаотичное мелькание светодиодов в процессе поиска, однако при поиске в режиме «Все металлы» он дает полезную информацию. Индикатор можно очистить (сбросить) нажав переключатель в положение RESET и отпустив его, однако в этом нет необходимости. Индикатор автоматически дает новые показания каждый раз, как новый объект оказывается под катушкой. Показаниям индикатора можно доверять лишь при четких и повторяющихся звуковых сигналах.

При наличии сильных помех и слишком высокой для данных условий чувствительности точность индикации снижается. Если ошибки значительны – уменьшите уровень чувствительности, повернув регулятор против часовой стрелки.

**Красный цвет.** Это означает, что объект сделан из железа или стали (гвоздь, пробка от бутылки и др.). Копать стоит лишь в том случае, если вас интересуют объекты из черных металлов.

**Желтый цвет.** Этот цвет характерен для таких объектов, как ювелирные украшения и никель. К сожалению, свинец и алюминий также попадают в эту категорию объектов. Для успешного нахождения ювелирных изделий придется выкапывать алюминий и свинец.

**Зеленый цвет.** Этот цвет характерен для медных и серебряных монет. Однако, его могут давать крупные куски бронзы, алюминия и другие большие объекты из цветных металлов.

## ПОИСК

### Работа оператора

Для того, чтобы привыкнуть к звуку сигналов, издаваемых прибором при обнаружении металлических объектов, закопайте большой гвоздь, крышку от пивной бутылки, серебряную монету и какое-нибудь ювелирное украшение (лучше золотое кольцо). Перемещайте катушку из стороны в сторону над этими изделиями за 3-4 сек (в одну сторону). При этом вы заметите, что железные изделия дают хриплый сигнал низкого тона. Ювелирные изделия обычно дают более стабильный сигнал среднего тона. Монеты дают еще более четкий сигнал высокого тона. Оператор вскоре научится игнорировать хриплые сигналы низкого тона, которые вызывает

обычно железный мусор, и прислушиваться к более стабильным сигналам среднего и высокого тона, которые дают монеты и другие ценные предметы.

Получив ровный сигнал среднего или высокого тона, проведите несколько раз катушкой над объектом и обратите внимание на светодиодный индикатор, который как и звуковой индикатор, будет давать на мусоре нестабильные показания. При обнаружении объектов, представляющих интерес, показания индикатора будут более стабильными. Поэтому мы и рекомендуем полагаться в первую очередь на звуковые сигналы, а уже потом на световую индикацию.

Индикатор выдает и удерживает информацию по мере перемещения катушки над грунтом, мусором и другими металлическими объектами.

Не стоит обращать внимание на индикатор до тех пор, пока не услышите четкий сигнал высокого или среднего тона. Чем более стабильны показания индикатора, тем более вероятно,

что они правильны. Объекты из разряда мусора не дают, как правило, стабильной картины на индикаторе.

**Предупреждение:** два различных по типу металла, находящихся близко друг от друга могут давать нестабильную информацию на индикаторе, характерную для мусора. Для изолирования таких объектов используйте X-образный метод пинпойтинга.



### Вы получили сигнал!

Установите переключатель в положение ALL METAL и найдите точное местоположение объекта путем медленного крестообразного перемещения катушки над объектом. Прибор издает сигнал, когда центр катушки проходит над объектом.

По мере приближения катушки к центру объекта звук сигнала увеличивается как по тону, так и по громкости. Наиболее громкий сигнал и наиболее высокий тон свидетельствует о том, что объект находится точно под центром катушки (здесь используется VCO-метод, т.е. генератор, частота которого зависит от подаваемого на него напряжения).

Обратите внимание на то, что для получения сигнала требуется лишь минимальное перемещение катушки. Бросьте на землю монету и потренируйтесь в обнаружении ее точного местоположения (пинпойтинге). Для достижения хороших результатов в пинпойтинге требуется практика. Для продолжения поиска переведите переключатель в положение DISC. Для быстрого пинпойтинга может использоваться положение переключателя RESET. Когда переключатель удерживается в этом положении, режим ALL METAL становится временно доступным для пинпойтинга. При отпускании переключателя он автоматически возвращается в режим DISC для продолжения поиска.

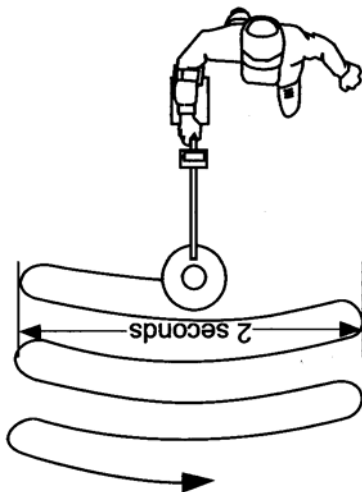

Если вы хотите находить железные объекты, такие как ключи, реликвии или геодезические метки, установите переключатель в положение ALL METAL и сохраняйте его в этом положении в процессе поиска.

Светодиодный индикатор будет продолжать давать информацию независимо от положения переключателя.

Следует отметить, что при поиске в режиме ALL METAL правильная отстройка от грунта имеет значительно большее значение, чем при работе режиме DISC.

Если рядом с вами ведут поиск другие люди с металлоискателями, то иногда от их приборов могут идти помехи. В этом случае следует отойти от них на несколько метров.

При выкапывании находок из земли следует соблюдать аккуратность и не оставлять видимых



повреждений грунта и ямок. Существует множество различных инструментов для аккуратного извлечения находок из грунта с травой или другой растительностью. Некоторые инструменты позволяют также избежать повреждения находок.

В зависимости от вида грунта применяются различные инструменты. Так при работе на песчаном пляже удобны совки с отверстиями. Твердые грунты требуют применения лопаты.

Ценные находки могут встречаться везде, где люди собирались, жили, сидели, гуляли, играли, устраивали пикники, дрались и т.д. Вы можете начать поиск со своего двора. В США в любом месте, где люди жили до 1965 года встречаются коллекционные монеты.

При работе на частных землях требуется получить разрешение хозяина земли. На исторических местах, заповедниках, национальных парках работа с металлоискателем категорически запрещена.